

Fenêtres de toit plat : un maximum de lumière avec un design épuré

Envie de plus de lumière naturelle dans une pièce sombre ? Avec une fenêtre de toit plat, vous transformez un hall de nuit sombre ou une salle de bains sans fenêtre en un espace agréable, baigné de lumière. Curieux de connaître les autres avantages d'une fenêtre de toit plat ? Voici un aperçu :

1. Plus de luminosité qu'avec une fenêtre verticale

La lumière naturelle est un atout majeur : elle a un effet positif sur votre humeur, favorise votre concentration et contribue à un mode de vie sain. Il est donc judicieux d'éclairer au mieux une pièce sombre avec de la lumière naturelle. Une fenêtre de toit plat est la solution idéale, car la lumière qui pénètre par le toit est trois fois plus puissante que par une fenêtre verticale.

2. Design épuré

Les fenêtres de toit plat ont un design raffiné et sont parfaitement mises en valeur dans les habitations modernes à toit plat. Les lignes épurées s'accordent aussi parfaitement à un intérieur moderne. Chez Skylux, vous avez en outre le choix entre 80 dimensions différentes, de sorte que vous trouvez toujours le bon format. Le plus grand modèle mesure pas moins d'un mètre sur trois, ce qui vous permet de recevoir beaucoup de lumière.

3. Valeur d'isolation élevée

Nos fenêtres de toit plat sont également performantes en matière d'isolation. Grâce au châssis en PVC isolant et au verre de sécurité ultra isolé, l'iWindow2 a une forte valeur d'isolation de 1,0 W/m²K. Vous possédez une habitation passive ? Optez pour l'iWindow3 avec une valeur d'isolation de 0,5 W/m²K.

4. Ventilation (nocturne)

Une fenêtre de toit plat vous procure également une ventilation naturelle. Vous pouvez opter pour une fenêtre fixe qui ne s'ouvre pas, mais un modèle ouvrant est plus intéressant. Vous pouvez ainsi ouvrir la fenêtre en journée pour aérer, mais en été, vous pouvez également rafraîchir votre habitation la nuit.

5. Insonorisation

Un gros avantage d'une fenêtre de toit plat en verre par rapport à une coupole synthétique est l'isolation acoustique. Comme la masse d'une fenêtre en verre est plus importante que celle d'un vitrage synthétique, elle est plus insonorisante.



plus de 80 dimensions standards



La fenêtre de toit plat Skylux est disponible en modèle fixe ou ouvrant.



clair, opalin ou contrôle solaire

Fenêtre de toit plat en verre iWindow2, iWindow3 ou iDome : la solution pour un nouveau projet de construction ou de rénovation

Vous voulez un maximum de lumière et la meilleure isolation ? Vous aimez un look épuré ? Optez pour une fenêtre de toit plat superisolante à double ou triple vitrage. Elle sont non seulement conformes à la PEB, mais sont également très performantes.

Nos fenêtres de toit plat sont disponibles pour les nouvelles constructions et les rénovations complètes ainsi que pour les rénovations partielles en modèle fixe et ouvrant. Le modèle ouvrant s'ouvre électriquement avec une télécommande ou avec votre smartphone.

Fenêtres de toit plat

Nouvelle construction et rénovation approfondie

Modèle fixe : nouvelle fenêtre avec costière (p.11)

- vitrage HR++ ou HR+++ , iDome
- châssis en PVC bas
- costière en PVC 20/00 EP avec solin
- set de montage avec clips
- accessoires



Modèle ouvrant : nouvelle fenêtre avec costière ouvrante électrique (p.17)

- vitrage HR++ ou HR+++ , iDome
- costière en PVC 20/00 EP avec solin
- moteur à vérin 24 V intégré, connexion à 230 V
- livré prémonté
- télécommande incluse, ou via smartphone (DuoControl)
- accessoires
- s'ouvre jusqu'à 10 cm
- détecteur de pluie en option



Rénovation sur ancienne costière

Modèle fixe : nouvelle fenêtre sans remplacement de la costière (p.23)

- vitrage HR++ ou HR+++ , iDome
- châssis en PVC bas
- cadre de rénovation – compatible avec différents matériaux de costière
- garder la costière existante
- set de montage avec clips
- accessoires

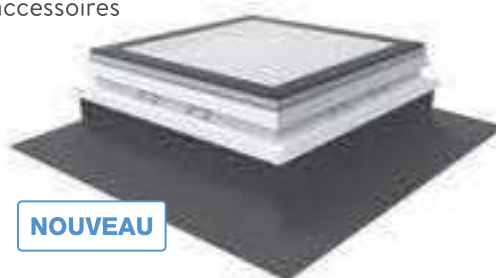

Modèle ouvrant Flex 2.0 : nouvelle fenêtre sans remplacement de la costière (p.29)

- vitrage HR++ ou HR+++ , iDome
- garder la costière existante en métal ou polyester
- châssis en PVC haut avec moteur à chaîne 24 V intégré, connexion à 230 V
- set de montage avec système de charnière
- avec télécommande ou via smartphone (DuoControl)
- accessoires
- s'ouvre jusqu'à 25 cm
- détecteur de pluie en option
- Notre cadre de rénovation (voir page 34) offre une solution pour les mesures jour décalées ou les costières en bois/béton existantes.



Chez Skylux, vous pouvez choisir entre trois châssis vitrés différentes : iWindow2, iWindow3 et iDome. Vous trouverez ci-dessous tous les détails techniques par châssis.

Types de châssis vitrés

iWindow2

L'iWindow2 est une fenêtre de toit plat superisolante au look uniforme et contemporain. La fenêtre a une excellente valeur d'isolation (valeur U_g de $1,0 \text{ W/m}^2\text{K}$) grâce au châssis en PVC compact et isolant et au vitrage de sécurité super isolant HR+++. Vous gagnez 63 % d'énergie par rapport à une coupole synthétique à double parois. En outre, l'iWindow2 Skylux garantit une diffusion optimale de lumière.

Choix entre vitrage clair, opalin ou à contrôle solaire.

Poids iWindow2 : ± 35 à 44 kg/m^2

Modèle ouvrant pour nouvelle construction et rénovation approfondie

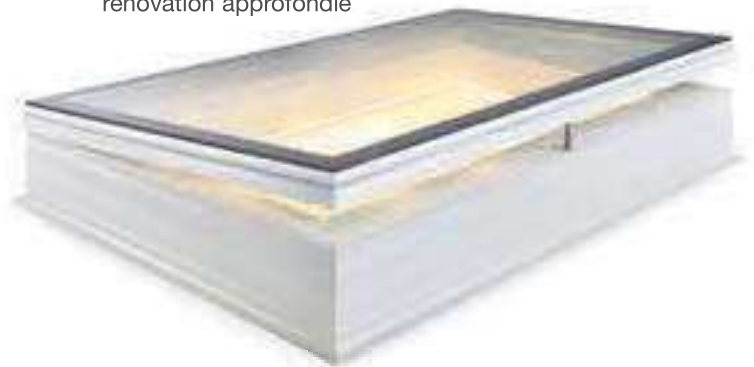

Modèle fixe pour nouvelle construction et rénovation approfondie

iWindow3

L'iWindow3 Skylux procure la meilleure isolation. Cette fenêtre de toit plat est superisolante (valeur U_g de $0,5 \text{ W/m}^2\text{K}$) grâce au châssis en PVC compact et isolant et au vitrage de sécurité super isolant HR+++.

Vous gagnez 81 % d'énergie par rapport à une coupole synthétique à double parois.

Choix entre vitrage clair, opalin ou à contrôle solaire.

Poids iWindow3 : ± 55 à 60 kg/m^2

Modèle ouvrant pour nouvelle construction et rénovation approfondie



iDome

La coupole hybride iDome Skylux est composé d'un châssis isolant en PVC compact et de vitrage de sécurité isolant HR++. La feuille intérieure est composée de verre feuilleté et la vitre extérieure de verre trempé. L'iDome se combine toujours avec une coupole Skylux au choix (p. ex. claire, Heatstop, opaline). Elle offre une parfaite isolation.

Détails techniques du verre et des fenêtres de toit plat : voir page 46



Commandez votre fenêtre de toit plat et/ou votre store électrique avec votre smartphone

DuoControl

Nos fenêtres de toit plat et stores peuvent être commandés avec la télécommande fournie et avec votre smartphone.

Découvrez comment vous pouvez commander votre produit Skylux via Matter, une technologie qui permet une connexion transparente entre les appareils intelligents. Grâce à Matter et Skylux, vous pouvez gérer vos fenêtres sans effort via vos applications préférées, telles que Google Home, Apple HomeKit et Samsung SmartThings. Vous pouvez connecter parfaitement votre appareil Skylux en quelques étapes. Rendez votre maison plus intelligente avec Skylux et Matter.

De quoi avez-vous besoin ?

- 1 Un appareil Skylux compatible avec Matter (iWindow ouvrante, Flex 2.0 et store électrique Solaire ou 230 volts).
- 2 Un routeur bordure Thread.
- 3 Un smartphone ou une tablette (Android ou iOS).



Cette télécommande est incluse en standard.

5 étapes

En seulement 5 étapes, vous avez ajouté avec succès votre appareil Skylux à l'application de votre choix et vous pouvez l'utiliser avec votre smartphone ou votre tablette.

Scannez ce code QR et suivez les instructions écrites.



Une fenêtre de toit plat en verre pour une nouvelle construction ou rénovation approfondie

MODÈLE FIXE

Le modèle fixe Skylux (F) pour un nouveau projet de construction ou une rénovation approfondie comprend les éléments suivants :

1. Châssis vitré

iWindow2

Un châssis vitré isolant iWindow2 avec vitrage de sécurité HR++ superisolant.

Double vitrage - U_g du verre = 1,0 W/m²K.

Choix entre vitrage clair, vitrage opalin ou vitrage à contrôle solaire.

ou **iWindow3**

Un châssis vitré isolant iWindow3 avec vitrage de sécurité HR+++ superisolant.

Triple vitrage, U_g du verre = 0,5 W/m²K.

Choix entre vitrage clair, vitrage opalin ou vitrage à contrôle solaire.

ou **iDome**

- Une coupole synthétique au choix (prix : voir pages 48-60). Standard clair.

Le prix n'est pas inclus dans le tableau page 12.

- Combinée avec un châssis vitré avec vitrage de sécurité HR++ superisolant. La feuille intérieure est composée de verre feuilleté et la vitre extérieure de verre trempé.

Double vitrage + coupole au choix - U_t : 0,55 - 0,93 W/m²K.

2. Châssis

Châssis en PVC bas.

3. Costière

Une costière en PVC 20/00 EP (Energy Profit) – prix inclus dans le tableau page 12.

Costières en PVC alternatives : voir page 63 à 79 pour les prix.

La costière en PVC 16/00 ne peut pas être combinée avec une fenêtre de toit plat.

Solin inclus pour soulever facilement la couverture de toiture sur une costière 20/00.

4. Set de montage

Le set de montage comprend des clips pour fixer le châssis vitré sur la costière.

Le set de montage est inclus dans le tableau de prix qui suit.

5. Accessoires en option

- Pare-soleil extérieur fixe

- Toile électrique pare-soleil ou store occultant : 230 volts ou Solar.

Détails techniques : voir page 112 à 120

La toile peut être commandée par défaut avec une télécommande, mais vous pouvez également la commander via votre smartphone ou votre tablette (voir page 10).

- Pare-soleil intérieur manuel – prix : voir page 116



Pare-soleil extérieur fixe

1 Choisissez le châssis en verre préféré

MESURE JOUR = OUVERTURE DE TOITURE		iWindow2 (F) costière en PVC 20/00 incl.		iWindow3 (F) costière en PVC 20/00 incl.		iDome (F) costière en PVC 20/00 incl. coupole non incluse [■]
		verre clair	verre opalin ou solaire	verre clair	verre opalin ou solaire	
40 x 40	727 € ●	892 € ○	957 € ○	1077 € ○	615 € ○	
50 x 50	732 € ●	910 € ○	1022 € ○	1144 € ○	666 € ○	
55 x 55	754 € ○	907 € ○			661 € ○	
60 x 60	808 € ●	943 € ○	1103 € ●	1232 € ○	683 € ●	
70 x 70	923 € ●	1082 € ○	1236 € ○	1386 € ○	781 € ●	
75 x 75	976 € ○	1170 € ○			805 € ○	
80 x 80	1034 € ●	1250 € ○	1388 € ●	1573 € ○	853 € ●	
85 x 85	1104 € ○	1400 € ○			914 € ○	
90 x 90	1154 € ●	1409 € ○	1549 € ●	1773 € ○	930 € ●	
100 x 100	1280 € ●	1580 € ○	1731 € ●	1991 € ○	1012 € ●	
105 x 105	1373 € ●	1712 € ○	1816 € ●	2178 € ○	1084 € ●	
110 x 110	1426 € ●	1811 € ○	2020 € ○	2344 € ○	1142 € ●	
120 x 120	1595 € ●	2028 € ○	2225 € ●	2584 € ○	1240 € ●	
130 x 130	1805 € ●	2320 € ○			1413 € ○	
140 x 140	1961 € ●	2542 € ○			1511 € ○	
150 x 150	2129 € ●	2747 € ○			1633 € ●	
40 x 70	762 € ●	927 € ○	1006 € ●	1123 € ○	679 € ○	
40 x 100	891 € ○	1045 € ○			763 € ○	
40 x 130	1037 € ○	1223 € ○			868 € ○	
40 x 140	1075 € ○	1274 € ○			895 € ○	
40 x 160	1179 € ○	1414 € ○			953 € ○	
40 x 190	1291 € ○	1562 € ○			1052 € ○	
40 x 220	1507 € ○	1809 € ○			1230 € ○	
40 x 280	1789 € ○	2176 € ○			1408 € ○	
45 x 105	969 € ○	1147 € ○			785 € ○	
50 x 70	835 € ○	970 € ○			720 € ○	
50 x 80	879 € ○	1033 € ○			735 € ○	
50 x 100	982 € ○	1164 € ○			795 € ○	
50 x 110	1031 € ○	1229 € ○			841 € ○	
50 x 140	1181 € ○	1430 € ○			948 € ○	
50 x 170	1307 € ○	1601 € ○			1062 € ○	
50 x 200	1422 € ○	1762 € ○			1143 € ○	
50 x 230	1665 € ○	2030 € ○			1310 € ○	
60 x 80	885 € ○	1049 € ○			758 € ○	
60 x 90	965 € ●	1090 € ○	1179 € ●	1323 € ○	801 € ○	
60 x 120	1128 € ●	1354 € ○			905 € ○	
60 x 130	1173 € ○	1434 € ○			948 € ○	
60 x 150	1272 € ○	1574 € ○			1030 € ○	
60 x 180	1433 € ○	1796 € ○			1129 € ○	
60 x 200	1535 € ○	1919 € ○			1207 € ○	
70 x 100	1098 € ●	1342 € ○	1486 € ●	1689 € ○	886 € ●	
70 x 130	1230 € ○	1529 € ○			996 € ○	
70 x 150	1348 € ○	1694 € ○			1074 € ○	
70 x 160	1385 € ○	1741 € ○			1112 € ○	
70 x 200	1602 € ○	2047 € ○			1273 € ○	
70 x 220	1699 € ○	2181 € ○			1358 € ○	
75 x 105	1169 € ○	1430 € ○			946 € ○	
75 x 125	1270 € ○	1575 € ○			1026 € ○	

Solin incl. pour soulever facilement la couverture de toiture sur une costière 20/00.
Nous recommandons une pente de toit de minimum 5°.

* Costière en PVC 16/20 EP inclus ** Costière en PVC 20/00 inclus ■ Coupole non incluse avec iDome. Choix voir page 48-60.
● En stock ○ Délai d'envoi : 5 jours ouvrés ○ Délai d'envoi : 10 jours ouvrés ○ Délai d'envoi : 50 jours ouvrés

MESURE JOUR = OUVERTURE DE TOITURE	iWindow2 (F) costière en PVC 20/00 incl.		iWindow3 (F) costière en PVC 20/00 incl.		iDome (F) costière en PVC 20/00 incl.
	verre clair	verre opalin ou solaire	verre clair	verre opalin ou solaire	coupole non incluse ■
75 x 165	1470 € ⊙	1863 € ○			1181 € ○
75 x 175	1547 € ⊙	1970 € ○			1232 € ○
75 x 225	1919 € ⊙	2420 € ○			1474 € ○
80 x 110	1227 € ●	1513 € ○			975 € ○
80 x 130	1325 € ●	1655 € ○	1843 € ●	2116 € ○	1086 € ●
80 x 140	1404 € ⊙	1777 € ○			1118 € ○
80 x 160	1523 € ⊙	1930 € ○			1215 € ○
80 x 170	1570 € ⊙	2003 € ○			1252 € ○
80 x 180	1698 € ●	2175 € ○	2310 € ●	2688 € ○	1310 € ⊙
80 x 200	1835 € ●	2333 € ○			1392 € ○
80 x 220	1912 € ⊙	2444 € ○			1489 € ○
80 x 230	1982 € ●	2532 € ○			1549 € ○
80 x 250	2406 € * 2526 € ** ⊙				1790 € * 1910 € ** ○
80 x 280	2618 € * 2746 € ** ⊙				1913 € * 2041 € ** ○
90 x 120	1363 € ●	1691 € ○	1937 € ●	2232 € ○	1086 € ●
90 x 150	1555 € ⊙	1983 € ○			1229 € ○
90 x 180	1704 € ⊙	2206 € ○			1359 € ○
90 x 210	1950 € ●	2519 € ○			1540 € ○
100 x 130	1489 € ●	1898 € ○	2004 € ●	2326 € ○	1164 € ⊙
100 x 150	1646 € ●	2101 € ○	2318 € ●	2693 € ○	1296 € ●
100 x 160	1743 € ●	2222 € ○			1333 € ⊙
100 x 180	1928 € ⊙	2488 € ○			1441 € ○
100 x 200	2127 € ●	2607 € ⊙			1552 € ●
100 x 220	2518 € * 2634 € ** ⊙				1797 € * 1913 € ** ○
100 x 230	2650 € * 2770 € ** ⊙				1850 € * 1970 € ** ○
100 x 250	2673 € * 2796 € ** ●				1970 € * 2093 € ** ○
100 x 280	2902 € * 3033 € ** ⊙				2121 € * 2252 € ** ○
100 x 300	3606 € * 3744 € ** ●				2238 € * 2376 € ** ○
105 x 165	1920 € ○	2455 € ○			1458 € ○
105 x 225	2599 € * 2718 € ** ○				1787 € * 1906 € ** ○
110 x 140	1874 € ⊙	2234 € ○			1308 € ○
110 x 170	2127 € ⊙	2557 € ○			1558 € ○
110 x 230	2721 € * 2842 € ** ⊙				1923 € * 2044 € ** ○
120 x 140	1989 € ○	2371 € ○			1400 € ○
120 x 150	2064 € ⊙	2471 € ○			1457 € ○
120 x 180	2186 € * 2294 € ** ⊙	2809 € * 2917 € ** ○			1666 € * 1774 € ** ○
120 x 210	2409 € * 2528 € ** ●				1989 € * 2108 € ** ○
130 x 160	2355 € * 2462 € ** ⊙	2824 € * 2931 € ** ○			1752 € * 1859 € ** ○

Solin incl. pour soulever facilement la couverture de toiture sur une costière 20/00.
Nous recommandons une pente de toit de minimum 5°.

* Costière en PVC 16/20 EP inclus ** Costière en PVC 20/00 inclus ■ Coupole non incluse avec iDome. Choix voir page 48-60.
● En stock ⊙ Délai d'envoi : 5 jours ouvrés ○ Délai d'envoi : 10 jours ouvrés ○ Délai d'envoi : 50 jours ouvrés

2 Choisissez les options

MESURE JOUR = OUVERTURE DE TOITURE	Pare-soleil extérieur fixe - valeur g : 0,11 - réduit le bruit de la pluie et de la grêle - montage facile - pas possible sur iDome	Toile électrique	
		230 volts	Solar
40 x 40	181 € ○	552 € ○	
50 x 50	185 € ○	561 € ○	
55 x 55	195 € ○	564 € ○	
60 x 60	197 € ●	568 € ●	
70 x 70	203 € ○	575 € ●	679 € ●
75 x 75	205 € ○	578 € ○	684 € ○
80 x 80	207 € ●	582 € ●	688 € ●
85 x 85	209 € ○	585 € ○	691 € ○
90 x 90	211 € ●	589 € ●	695 € ●
100 x 100	216 € ●	596 € ●	702 € ●
105 x 105	230 € ○	611 € ○	716 € ○
110 x 110	239 € ○	615 € ●	720 € ●
120 x 120	245 € ○	624 € ●	730 € ●
130 x 130	258 € ○	632 € ●	738 € ●
140 x 140	264 € ○	639 € ●	747 € ●
150 x 150	270 € ○	649 € ●	754 € ●
40 x 70	191 € ○	563 € ●	669 € ●
40 x 100	200 € ○	572 € ○	678 € ○
40 x 130	213 € ○	587 € ○	692 € ○
40 x 140	216 € ○	592 € ○	696 € ○
40 x 160	226 € ○	601 € ○	707 € ○
40 x 190	234 € ○	610 € ○	716 € ○
40 x 220	248 € ○	639 € ○	
40 x 280	269 € ○	648 € ○	
45 x 105	207 € ○	581 € ○	686 € ○
50 x 70	192 € ○	567 € ○	673 € ○
50 x 80	195 € ○	570 € ○	676 € ○
50 x 100	201 € ○	575 € ○	683 € ○
50 x 110	210 € ○	586 € ○	692 € ○
50 x 140	218 € ○	595 € ○	700 € ○
50 x 170	231 € ○	610 € ○	716 € ○
50 x 200	242 € ○	621 € ○	727 € ○
50 x 230	253 € ○	632 € ○	
60 x 80	201 € ○	573 € ○	679 € ○
60 x 90	204 € ●	578 € ●	683 € ●
60 x 120	218 € ○	594 € ○	700 € ○
60 x 130	222 € ○	597 € ○	704 € ○
60 x 150	227 € ○	606 € ○	710 € ○
60 x 180	239 € ○	620 € ○	726 € ○
60 x 200	248 € ○	625 € ○	732 € ○
70 x 100	208 € ○	586 € ●	691 € ●
70 x 130	224 € ○	602 € ○	709 € ○
70 x 150	229 € ○	609 € ○	714 € ○
70 x 160	236 € ○	620 € ○	723 € ○
70 x 200	250 € ○	633 € ○	737 € ○
70 x 220	259 € ○	671 € ○	740 € ○

* La toile électrique est fournie séparément en standard. Préférez-vous une toile pré-assemblée ?
Tenir compte d'un surcoût de 200 euros (hors TVA).

- Pare-soleil en stock, store occultant et toile moustiquaire 20 jours ouvrés
- Pare-soleil délai d'envoi 5 jours ouvrés, store occultant et toile moustiquaire 20 jours ouvrés
- Délai d'envoi 20 jours ouvrés

MESURE JOUR = OUVERTURE DE TOITURE	Pare-soleil extérieur fixe - valeur g : 0,11 - réduit le bruit de la pluie et de la grêle - montage facile - pas possible sur iDome	Toile électrique	
		- pare-soleil intérieur ou store occultant - choisissez la toile – pas possible de combiner - montage facile par le client - convient à toutes les costières et au cadre de rénovation - pourvue dans la mesure jour - DuoControl	
		230 volts	Solar
75 x 105	217 € ☉	594 € ☉	700 € ☉
75 x 125	223 € ☉	603 € ☉	709 € ☉
75 x 165	238 € ☉	623 € ☉	729 € ☉
75 x 175	242 € ☉	627 € ☉	732 € ☉
75 x 225	261 € ☉	638 € ☉	746 € ☉
80 x 110	219 € ☉	600 € ☉	707 € ☉
80 x 130	226 € ☉	608 € ●	713 € ●
80 x 140	228 € ☉	610 € ☉	716 € ☉
80 x 160	238 € ☉	625 € ☉	730 € ☉
80 x 170	240 € ☉	627 € ☉	734 € ☉
80 x 180	244 € ●	631 € ●	737 € ●
80 x 200	252 € ☉	637 € ☉	744 € ☉
80 x 220	261 € ☉	679 € ☉	
80 x 230	265 € ☉	642 € ☉	
80 x 250	270 € ☉	651 € ☉	
80 x 280	282 € ☉	663 € ☉	
90 x 120	225 € ●	609 € ●	714 € ●
90 x 150	233 € ☉	620 € ☉	725 € ☉
90 x 180	246 € ☉	637 € ☉	744 € ☉
90 x 210	261 € ☉	638 € ☉	746 € ☉
100 x 130	230 € ☉	618 € ●	722 € ●
100 x 150	235 € ●	624 € ●	730 € ●
100 x 160	242 € ☉	636 € ☉	741 € ☉
100 x 180	260 € ☉	642 € ☉	749 € ☉
100 x 200	257 € ●	650 € ●	756 € ●
100 x 220	267 € ☉	647 € ☉	753 € ☉
100 x 230	270 € ☉	650 € ☉	756 € ☉
100 x 250	275 € ☉	658 € ☉	764 € ☉
100 x 280	288 € ☉	670 € ☉	776 € ☉
100 x 300	293 € ●	678 € ●	785 € ●
105 x 165	249 € ☉	641 € ☉	747 € ☉
105 x 225	273 € ☉	670 € ☉	776 € ☉
110 x 140	247 € ☉	626 € ☉	730 € ☉
110 x 170	261 € ☉	646 € ☉	751 € ☉
110 x 230	289 € ☉	674 € ☉	779 € ☉
120 x 140	249 € ☉	632 € ☉	736 € ☉
120 x 150	252 € ☉	634 € ☉	740 € ☉
120 x 180	267 € ☉	654 € ☉	761 € ☉
120 x 210	285 € ☉	667 € ☉	774 € ☉
130 x 160	261 € ☉	653 € ☉	759 € ☉

* La toile électrique est fournie séparément en standard. Préférez-vous une toile pré-assemblée ?
Tenir compte d'un surcoût de 200 euros (hors TVA).

- Pare-soleil en stock, store occultant et toile moustiquaire 20 jours ouvrés
- Pare-soleil délai d'envoi 5 jours ouvrés, store occultant et toile moustiquaire 20 jours ouvrés
- ☉ Délai d'envoi 20 jours ouvrés



Détecteur de pluie en option

Une fenêtre de toit plat pour des nouvelles constructions ou rénovations approfondies

MODÈLE OUVRANT

Le modèle ouvrant Skylux (O) pour un nouveau projet de construction ou une rénovation approfondie comprend les éléments suivants :

1. Châssis vitré

iWindow2

Un châssis vitré isolant iWindow2 avec vitrage de sécurité HR++ superisolant.
Double vitrage - U_g du verre = $1,0 \text{ W/m}^2\text{K}$.
Choix entre vitrage clair, vitrage opalin ou vitrage à contrôle solaire.

ou **iWindow3**

Un châssis vitré isolant iWindow3 avec vitrage de sécurité HR+++ superisolant.
Triple vitrage, U_g du verre = $0,5 \text{ W/m}^2\text{K}$.
Choix entre vitrage clair, vitrage opalin ou vitrage à contrôle solaire.

ou **iDome**

- Une coupole synthétique au choix (prix : voir pages 48-60). Standard clair.
Le prix n'est pas inclus dans le tableau page 18.
- Combinée avec un châssis vitré avec vitrage de sécurité HR++ superisolant.
Double vitrage + coupole au choix - U_t : $0,55 - 0,93 \text{ W/m}^2\text{K}$.

2. Châssis

Le châssis en PVC est toujours inclus.

3. Costière et moteur

Prémontée sur une costière en PVC 20/00 EP (Energy Profit) avec un moteur incorporé 24 V, une unité de commande (alimentation 230 V) et une télécommande DuoControl et via smartphone. Prix inclus dans le tableau.

La costière comprend un solin pour soulever facilement la couverture de toiture.

Ce modèle ouvrant s'ouvre jusqu'à 10 cm.

4. Set de montage

La coupole ouvrante est fournie en set complet, c'est-à-dire préassemblée par Skylux.

5. Accessoires en option

- Détecteur de pluie
- Pare-soleil extérieur fixe
- Toile électrique comme pare-soleil, comme store occultant ou comme moustiquaire. La toile peut être commandée par défaut avec une télécommande, mais vous pouvez également la commander via votre smartphone ou votre tablette (voir page 10).
- Eclairage LED - prendre en compte 4 cm d'ouverture de toit supplémentaire (voir explication page 62).
L'éclairage LED offre une variation de l'intensité lumineuse et de la température de couleur.
- Détails techniques : voir page 112 à 120



iWindow2 modèle ouvrant



iWindow2 avec pare-soleil intérieur

1 Choisissez le châssis en verre préféré

		iWindow2 (O) DuoControl détecteur de pluie excl. costière en PVC 20/00 EP incl.		iWindow3 (O) DuoControl détecteur de pluie excl. costière en PVC 20/00 EP incl.		iDome (O) DuoControl détecteur de pluie excl. costière en PVC 20/00 EP incl.
MESURE JOUR = OUVERTURE DE TOITURE		verre clair	verre opalin ou solaire	verre clair	verre opalin ou solaire	coupole non incluse [■]
■	40 x 40	1292 € ●	1449 € ○	1436 € ●	1509 € ○	1152 € ●
	50 x 50	1394 € ●	1521 € ○	1466 € ●	1538 € ○	1179 € ●
	55 x 55	1426 € ●	1537 € ○			1191 € ○
	60 x 60	1412 € ●	1509 € ○	1667 € ●	1748 € ○	1260 € ●
	70 x 70	1488 € ●	1619 € ○	1739 € ●	1834 € ○	1337 € ●
	75 x 75	1511 € ○	1657 € ○			1337 € ○
	80 x 80	1553 € ●	1717 € ○	1857 € ●	1981 € ○	1382 € ●
	85 x 85	1600 € ●	1783 € ○			1420 € ○
	90 x 90	1624 € ●	1824 € ○	1978 € ●	2130 € ○	1409 € ●
	100 x 100	1794 € ●	2037 € ○	2122 € ●	2292 € ○	1485 € ●
	105 x 105	1772 € ●	2039 € ○	2205 € ●	2428 € ○	1554 € ●
	110 x 110	1909 € ●	2209 € ○	2330 € ●	2554 € ○	1580 € ●
	120 x 120	2057 € ●	2397 € ○	2579 € ●	2841 € ○	1660 € ●
	130 x 130	2156 € ●	2534 € ○			1740 € ●
	140 x 140	2912 € ●	3344 € ○			2405 € ●
150 x 150	3053 € ●	3547 € ○			2488 € ●	
■	40 x 70	1341 € ●	1452 € ○	1527 € ●	1606 € ○	1210 € ●
	40 x 100	1480 € ●	1594 € ○			1294 € ○
	40 x 130	1576 € ○	1719 € ○			1354 € ○
	40 x 140	1597 € ○	1749 € ○			1386 € ○
	40 x 160	1648 € ●	1822 € ○			1406 € ○
	40 x 190	2491 € ○	2694 € ○			2097 € ○
	40 x 220	2520 € ●	2745 € ○			2159 € ○
	40 x 280	2703 € ●	3005 € ○			2300 € ○
	45 x 105	1566 € ○	1696 € ○			1312 € ○
	50 x 70	1470 € ●	1566 € ○			1263 € ○
	50 x 80	1505 € ●	1616 € ○			1281 € ○
	50 x 100	1562 € ○	1697 € ○			1308 € ○
	50 x 110	1599 € ●	1745 € ○			1289 € ○
	50 x 140	1700 € ●	1884 € ○			1413 € ○
	50 x 170	1779 € ●	1998 € ○			1468 € ○
	50 x 200	2603 € ●	2858 € ○			2181 € ○
	50 x 230	2702 € ●	2981 € ○			2238 € ○
	60 x 80	1550 € ●	1678 € ○			1299 € ○
	60 x 90	1600 € ●	1732 € ○	1813 € ●	1921 € ○	1340 € ●
	60 x 120	1696 € ●	1880 € ○			1410 € ○
	60 x 130	1737 € ●	1937 € ○			1441 € ○
	60 x 150	1810 € ●	2037 € ○			1495 € ○
	60 x 180	1937 € ●	2205 € ○			1592 € ○
	60 x 200	2732 € ●	3016 € ○			2265 € ○
	70 x 100	1616 € ●	1795 € ○	1948 € ●	2084 € ○	1402 € ●
	70 x 130	1721 € ●	1948 € ○			1485 € ○
	70 x 150	1797 € ●	2056 € ○			1543 € ○
70 x 160	1818 € ●	2093 € ○			1560 € ○	

Solin incl. pour soulever facilement la couverture de toiture.

Nous recommandons une pente de toit de minimum 5°.



Détecteur de pluie peut être commandé en option lors de l'achat : 250 € hors TVA

■ Coupole non incluse avec iDome. Choix voir page 48-60.

● Délai d'envoi : 5 jours ouvrés

● Délai d'envoi : 10 jours ouvrés

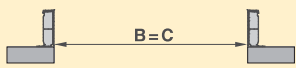
○ Délai d'envoi : 50 jours ouvrés

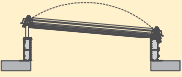
 MESURE JOUR = OUVERTURE DE TOITURE	 iWindow2 (O) DuoControl détecteur de pluie excl. costière en PVC 20/00 EP incl.		 iWindow3 (O) DuoControl détecteur de pluie excl. costière en PVC 20/00 EP incl.		 iDome (O) DuoControl détecteur de pluie excl. costière en PVC 20/00 EP incl.
	verre clair	verre opalin ou solaire	verre clair	verre opalin ou solaire	coupole non incluse ■
	70 x 200	2694 € ○	3031 € ○		
70 x 220	2751 € ○	3121 € ○			2357 € ○
75 x 105	1627 € ○	1826 € ○			1427 € ○
75 x 125	1708 € ○	1940 € ○			1489 € ○
75 x 165	1863 € ○	2164 € ○			1607 € ○
75 x 175	1899 € ○	2215 € ○			1640 € ○
75 x 225	2838 € ○	3223 € ○			2415 € ○
80 x 110	1692 € ○	1910 € ○			1463 € ○
80 x 130	1776 € ●	2030 € ○	2215 € ●	2390 € ○	1577 € ●
80 x 140	1826 € ○	2098 € ○			1577 € ○
80 x 160	1890 € ○	2197 € ○			1619 € ○
80 x 170	1926 € ○	2252 € ○			1655 € ○
80 x 180	2143 € ●	2500 € ○	2672 € ●	2938 € ○	1804 € ●
80 x 200	2802 € ○	3165 € ○			2382 € ○
80 x 220	2868 € ○	3266 € ○			2430 € ○
80 x 230	2908 € ○	3322 € ○			2459 € ○
80 x 250	3139 € ○				2600 € ○
80 x 280	3303 € ●				2703 € ○
90 x 120	1779 € ●	2039 € ○	2253 € ●	2454 € ○	1569 € ●
90 x 150	1918 € ○	2240 € ○			1642 € ○
90 x 180	2116 € ○	2497 € ○			1805 € ○
90 x 210	2873 € ○	3314 € ○			2453 € ○
100 x 130	1946 € ●	2264 € ○	2425 € ●	2662 € ○	1672 € ●
100 x 150	2290 € ●	2698 € ○	2650 € ●	2900 € ○	1743 € ●
100 x 160	2104 € ●	2463 € ○			1775 € ●
100 x 180	2205 € ○	2610 € ○			1850 € ○
100 x 200	3315 € ●	3810 € ○			2649 € ●
100 x 220	3357 € ○				2650 € ○
100 x 230	3423 € ○				2692 € ○
100 x 250	3499 € ●				2780 € ○
100 x 280	3684 € ○				2899 € ○
100 x 300	4454 € ●				2987 € ○
105 x 165	2180 € ○	2557 € ○			1825 € ○
105 x 225	3346 € ○				2590 € ○
110 x 140	2175 € ○	2450 € ○			1710 € ○
110 x 170	2420 € ○	2740 € ○			1920 € ○
110 x 230	3543 € ○				2720 € ○
120 x 140	2305 € ○	2600 € ○			1800 € ○
120 x 150	2375 € ○	2680 € ○			1850 € ○
120 x 180	3014 € ○	3530 € ○			2510 € ○
120 x 210	3188 € ○				2770 € ○
130 x 160	3128 € ○	3440 € ○			2505 € ○

Solin incl. pour soulever facilement la couverture de toiture.

Nous recommandons une pente de toit de minimum 5°.

Détecteur de pluie peut être commandé en option lors de l'achat : 250 € hors TVA

■ Coupole non incluse avec iDome. Choix voir page 48-60.

● Délai d'envoi : 5 jours ouvrés

○ Délai d'envoi : 10 jours ouvrés

○ Délai d'envoi : 50 jours ouvrés

2 Choisissez les options

MESURE JOUR = OUVERTURE DE TOITURE	Pare-soleil extérieur fixe	Toile électrique	Eclairage LED
	- valeur g : 0,11 - réduit le bruit de la pluie et de la grêle - montage facile - pas possible sur iDome	- pare-soleil intérieur, store occultant ou moustiquaire - choisissez la toile – pas possible de combiner - prémontée - uniquement chez une costière 20/00 - DuoControl	- prémonté - uniquement chez une costière 20/00 - variation de l'intensité lumineuse et de la température de couleur possible - DuoControl
40 x 40	181 € ●	439 € ●	152 €
50 x 50	185 € ●	449 € ●	159 €
55 x 55	195 € ●	455 € ●	160 €
60 x 60	197 € ●	461 € ●	160 €
70 x 70	203 € ●	472 € ●	161 €
75 x 75	205 € ●	477 € ●	173 €
80 x 80	207 € ●	483 € ●	173 €
85 x 85	209 € ●	489 € ●	174 €
90 x 90	211 € ●	495 € ●	174 €
100 x 100	216 € ●	506 € ●	182 €
105 x 105	230 € ●	530 € ●	183 €
110 x 110	239 € ●	535 € ●	183 €
120 x 120	245 € ●	548 € ●	184 €
130 x 130	258 € ●	561 € ●	191 €
140 x 140	264 € ●	577 € ●	192 €
150 x 150	270 € ●	589 € ●	206 €
40 x 70	191 € ●	453 € ●	160 €
40 x 100	200 € ●	469 € ●	161 €
40 x 130	213 € ●	493 € ●	174 €
40 x 140	216 € ●	497 € ●	174 €
40 x 160	226 € ●	513 € ●	182 €
40 x 190	234 € ●	530 € ●	184 €
40 x 220	248 € ●	548 € ●	191 €
40 x 280	269 € ●	585 € ●	207 €
45 x 105	207 € ●	480 € ●	173 €
50 x 70	192 € ●	460 € ●	160 €
50 x 80	195 € ●	464 € ●	161 €
50 x 100	201 € ●	475 € ●	173 €
50 x 110	210 € ●	489 € ●	173 €
50 x 140	218 € ●	506 € ●	175 €
50 x 170	231 € ●	529 € ●	183 €
50 x 200	242 € ●	543 € ●	190 €
50 x 230	253 € ●	561 € ●	192 €
60 x 80	201 € ●	472 € ●	161 €
60 x 90	204 € ●	476 € ●	173 €
60 x 120	218 € ●	502 € ●	174 €
60 x 130	222 € ●	509 € ●	175 €
60 x 150	227 € ●	519 € ●	183 €
60 x 180	239 € ●	543 € ●	184 €
60 x 200	248 € ●	554 € ●	191 €
70 x 100	208 € ●	489 € ●	174 €
70 x 130	224 € ●	514 € ●	182 €
70 x 150	229 € ●	526 € ●	183 €
70 x 160	236 € ●	541 € ●	184 €

● Pare-soleil en stock

● Délai d'envoi pare-soleil 5 jours ouvrés, store occultant et toile moustiquaire 20 jours ouvrés

○ Délai d'envoi 20 jours ouvrés

Le délai de livraison de la toile électrique version pare-soleil = délai de livraison du châssis en verre (prémontée comme un ensemble). Cependant, si vous optez pour la version store occultant ou moustiquaire, le délai de livraison du châssis en verre avec toile passera de 5 jours ouvrés à 20 jours ouvrés. Un délai de livraison de 50 jours ouvrés ne change pas.

MESURE JOUR = OUVERTURE DE TOITURE	Pare-soleil extérieur fixe	Toile électrique	Eclairage LED
	- valeur g : 0,11 - réduit le bruit de la pluie et de la grêle - montage facile - pas possible sur iDome	- pare-soleil intérieur, store occultant ou moustiquaire - choisissez la toile – pas possible de combiner - prémontée - uniquement chez une costière 20/00 - DuoControl	- prémonté - uniquement chez une costière 20/00 - variation de l'intensité lumineuse et de la température de couleur possible - DuoControl
70 x 200	250 € ○	562 € ○	191 €
70 x 220	259 € ○	568 € ○	192 €
75 x 105	217 € ○	504 € ○	174 €
75 x 125	223 € ○	518 € ○	182 €
75 x 165	238 € ○	548 € ○	184 €
75 x 175	242 € ○	554 € ○	190 €
75 x 225	261 € ○	573 € ○	206 €
80 x 110	219 € ○	513 € ○	175 €
80 x 130	226 € ○	523 € ●	183 €
80 x 140	228 € ○	529 € ○	183 €
80 x 160	238 € ○	549 € ○	184 €
80 x 170	240 € ○	557 € ○	190 €
80 x 180	244 € ●	561 € ●	191 €
80 x 200	252 € ○	571 € ○	192 €
80 x 220	261 € ○	572 € ○	206 €
80 x 230	265 € ○	580 € ○	206 €
80 x 250	270 € ○	591 € ○	207 €
80 x 280	282 € ○	610 € ○	214 €
90 x 120	225 € ●	525 € ●	183 €
90 x 150	233 € ○	543 € ○	184 €
90 x 180	246 € ○	570 € ○	191 €
90 x 210	261 € ○	574 € ○	206 €
100 x 130	230 € ○	540 € ●	184 €
100 x 150	235 € ●	552 € ●	190 €
100 x 160	242 € ○	568 € ○	191 €
100 x 180	260 € ○	580 € ○	192 €
100 x 200	257 € ●	591 € ●	206 €
100 x 220	267 € ○	584 € ○	207 €
100 x 230	270 € ○	592 € ○	207 €
100 x 250	275 € ○	605 € ○	213 €
100 x 280	288 € ○	623 € ○	215 €
100 x 300	293 € ●	634 € ●	222 €
105 x 165	249 € ○	577 € ○	191 €
105 x 225	273 € ○	620 € ○	207 €
110 x 140	247 € ○	552 € ○	190 €
110 x 170	261 € ○	584 € ○	192 €
110 x 230	289 € ○	628 € ○	208 €
120 x 140	249 € ○	560 € ○	191 €
120 x 150	252 € ○	566 € ○	191 €
120 x 180	267 € ○	597 € ○	206 €
120 x 210	285 € ○	619 € ○	207 €
130 x 160	261 € ○	596 € ○	192 €

- Pare-soleil en stock
- Délai d'envoi pare-soleil 5 jours ouvrés, store occultant et toile moustiquaire 20 jours ouvrés
- Délai d'envoi 20 jours ouvrés

Le délai de livraison de la toile électrique version pare-soleil = délai de livraison du châssis en verre (prémontée comme un ensemble). Cependant, si vous optez pour la version store occultant ou moustiquaire, le délai de livraison du châssis en verre avec toile passera de 5 jours ouvrés à 20 jours ouvrés. Un délai de livraison de 50 jours ouvrés ne change pas.



Une fenêtre de toit plat en verre pour des rénovations sur ancienne costière – MODÈLE FIXE

Le modèle fixe Skylux (F) pour une rénovation partielle comprend les éléments suivants :

1. Châssis vitré

iWindow2

Un châssis vitré isolant iWindow2 avec vitrage de sécurité HR++ superisolant.

Double vitrage – U_g du verre = 1,0 W/m²K.

Choix entre vitrage clair, vitrage opalin ou vitrage à contrôle solaire.

ou **iWindow3**

Un châssis vitré isolant iWindow3 avec vitrage de sécurité HR+++ superisolant.

Triple vitrage – U_g du verre = 0,5 W/m²K.

Choix entre vitrage clair, vitrage opalin ou vitrage à contrôle solaire.

ou **iDome**

- Une coupole synthétique au choix (prix : voir pages 48-60). Standard clair.

Le prix n'est pas inclus dans le tableau page 24.

- Combinée avec un châssis vitré avec vitrage de sécurité HR++ superisolant. La feuille intérieure est composée de verre feuilleté et la vitre extérieure de verre trempé.

Double vitrage + coupole au choix – U_t : 0,55 – 0,93 W/m²K.

2. Châssis en PVC

Châssis en PVC bas

3. Cadre de rénovation

Le cadre de rénovation est un cadre intermédiaire robuste et bien isolant et offre de nombreuses **possibilités de combinaison** pour les fenêtres de toit plat et les coupoles (hybrides) sur **costières en différents matériaux et/ou avec des mesures jour décalées**. Le cadre est inclus dans le tableau de prix qui suit.

4. Costière

Possible sur la costière actuellement installée au choix*, grâce à l'intégration du cadre de rénovation.

* voir aussi dossier technique pour les conditions

5. Set de montage

En cas d'un modèle fixe et en préservant la costière existante, vous pouvez facilement fixer le châssis vitré (iWindow2, iWindow3 ou iDome) sur le cadre de rénovation (inclus) à l'aide du set de montage fourni (clips). Pour cela, vissez d'abord le cadre de rénovation à la costière existante de votre choix (vis non fournies).

6. Accessoires en option

- Pare-soleil extérieur fixe
- Toile électrique pare-soleil ou store occultant : 230 volts ou Solar. Détails techniques : voir page 112 à 120. La toile peut être commandée par défaut avec une télécommande, mais vous pouvez également la commander via votre smartphone ou votre tablette (voir DuoControl page 10).
- Pare-soleil intérieur manuel – prix : voir page 116

1 Choisissez le châssis en verre préféré

		iWindow2 (F) cadre de rénovation incl.		iWindow3 (F) cadre de rénovation incl.		iDome (F) cadre de rénovation incl. coupole non incluse [■]
MESURE JOUR		verre clair	verre opalin ou solaire	verre clair	verre opalin ou solaire	
■	40 x 40	656 € ●	821 € ○	886 € ◎	1006 € ○	544 € ◎
	50 x 50	645 € ●	823 € ○	935 € ◎	1057 € ○	579 € ◎
	55 x 55	679 € ◎	832 € ○			586 € ○
	60 x 60	727 € ●	862 € ○	1022 € ●	1151 € ○	602 € ●
	70 x 70	807 € ●	966 € ○	1120 € ◎	1270 € ○	665 € ●
	75 x 75	851 € ○	1045 € ○			680 € ○
	80 x 80	906 € ●	1122 € ○	1260 € ●	1445 € ○	725 € ●
	85 x 85	963 € ◎	1259 € ○			773 € ○
	90 x 90	1021 € ●	1276 € ○	1416 € ●	1640 € ○	797 € ●
	100 x 100	1145 € ●	1445 € ○	1596 € ●	1856 € ○	877 € ●
	105 x 105	1213 € ●	1552 € ○	1656 € ●	2018 € ○	924 € ●
	110 x 110	1275 € ●	1660 € ○	1869 € ◎	2193 € ○	991 € ●
	120 x 120	1429 € ●	1862 € ○	2059 € ●	2418 € ○	1074 € ●
	130 x 130	1622 € ●	2137 € ○			1230 € ◎
	140 x 140	1758 € ●	2339 € ○			1308 € ◎
150 x 150	1904 € ●	2522 € ○			1408 € ●	
■	40 x 70	691 € ●	856 € ○	935 € ●	1052 € ○	608 € ◎
	40 x 100	781 € ◎	935 € ○			653 € ○
	40 x 130	886 € ○	1072 € ○			717 € ○
	40 x 140	911 € ○	1110 € ○			731 € ○
	40 x 160	1014 € ◎	1249 € ○			788 € ○
	40 x 190	1115 € ○	1386 € ○			876 € ○
	40 x 220	1244 € ◎	1546 € ○			967 € ○
	40 x 280	1501 € ◎	1888 € ○			1120 € ○
	45 x 105	843 € ○	1021 € ○			659 € ○
	50 x 70	735 € ◎	870 € ○			620 € ○
	50 x 80	774 € ◎	928 € ○			630 € ○
	50 x 100	854 € ○	1036 € ○			667 € ○
	50 x 110	896 € ◎	1094 € ○			706 € ○
	50 x 140	1019 € ◎	1268 € ○			786 € ○
	50 x 170	1140 € ◎	1434 € ○			895 € ○
	50 x 200	1256 € ◎	1596 € ○			977 € ○
	50 x 230	1420 € ◎	1785 € ○			1065 € ○
	60 x 80	777 € ◎	941 € ○			650 € ○
	60 x 90	858 € ●	983 € ○	1072 € ●	1216 € ○	694 € ◎
	60 x 120	1004 € ●	1230 € ○			781 € ○
	60 x 130	1039 € ◎	1300 € ○			814 € ○
	60 x 150	1130 € ◎	1432 € ○			888 € ○
	60 x 180	1286 € ◎	1649 € ○			982 € ○
	60 x 200	1376 € ◎	1760 € ○			1048 € ○
	70 x 100	979 € ●	1223 € ○	1367 € ●	1570 € ○	767 € ●
	70 x 130	1102 € ◎	1401 € ○			868 € ○
	70 x 150	1211 € ◎	1557 € ○			937 € ○
70 x 160	1244 € ◎	1600 € ○			971 € ○	

Pour éviter la stagnation de l'eau et permettre un effet autonettoyant de la fenêtre de toit plat, nous préconisons une inclinaison de 5° de la fenêtre sur le toit.

Pour les grandes dimensions, un pré-montage sur une costière en PRV Skylux est possible. Contactez Skylux.

■ Coupole non incluse avec iDome. Choix voir page 48-60.

● En stock

◎ Délai d'envoi : 5 jours ouvrés

◎ Délai d'envoi : 10 jours ouvrés

○ Délai d'envoi : 50 jours ouvrés

		iWindow2 (F) cadre de rénovation incl.		iWindow3 (F) cadre de rénovation incl.		iDome (F) cadre de rénovation incl. coupole non incluse ■
MESURE JOUR		verre clair	verre opalin ou solaire	verre clair	verre opalin ou solaire	
	70 x 200	1444 € ●	1889 € ○			1115 € ○
	70 x 220	1530 € ●	2012 € ○			1189 € ○
	75 x 105	1019 € ●	1280 € ○			796 € ○
	75 x 125	1121 € ○	1426 € ○			877 € ○
	75 x 165	1319 € ●	1712 € ○			1030 € ○
	75 x 175	1377 € ●	1800 € ○			1062 € ○
	75 x 225	1701 € ●	2202 € ○			1256 € ○
	80 x 110	1092 € ●	1378 € ○			840 € ○
	80 x 130	1174 € ●	1504 € ○	1692 € ●	1965 € ○	935 € ●
	80 x 140	1253 € ●	1626 € ○			967 € ○
	80 x 160	1344 € ●	1751 € ○			1036 € ○
	80 x 170	1394 € ●	1827 € ○			1076 € ○
	80 x 180	1520 € ●	1997 € ○	2132 € ●	2510 € ○	1132 € ●
	80 x 200	1638 € ●	2136 € ○			1195 € ○
	80 x 220	1694 € ●	2226 € ○			1271 € ○
	80 x 230	1752 € ●	2302 € ○			1319 € ○
	80 x 250	2246 € ●				1630 € ○
	80 x 280	2465 € ●				1760 € ○
	90 x 120	1211 € ●	1539 € ○	1785 € ●	2080 € ○	934 € ●
	90 x 150	1373 € ●	1801 € ○			1047 € ○
	90 x 180	1522 € ●	2024 € ○			1177 € ○
	90 x 210	1711 € ●	2280 € ○			1301 € ○
	100 x 130	1347 € ●	1756 € ○	1862 € ●	2184 € ○	1022 € ●
	100 x 150	1467 € ●	1922 € ○	2139 € ●	2514 € ○	1117 € ●
	100 x 160	1566 € ●	2045 € ○			1156 € ●
	100 x 180	1747 € ●	2307 € ○			1260 € ○
	100 x 200	1911 € ●	2391 € ●			1336 € ●
	100 x 220	2393 € ●				1672 € ○
	100 x 230	2521 € ●				1721 € ○
	100 x 250	2534 € ●				1831 € ○
	100 x 280	2771 € ●				1990 € ○
	100 x 300	3458 € ●				2090 € ○
	105 x 165	1687 € ○	2222 € ○			1225 € ○
	105 x 225	2458 € ○				1646 € ○
	110 x 140	1696 € ●	2056 € ○			1130 € ○
	110 x 170	1918 € ●	2348 € ○			1349 € ○
	110 x 230	2595 € ●				1797 € ○
	120 x 140	1762 € ○	2144 € ○			1173 € ○
	120 x 150	1844 € ●	2251 € ○			1237 € ○
	120 x 180	2078 € ●	2701 € ○			1558 € ○
	120 x 210	2280 € ●				1860 € ○
	130 x 160	2255 € ●	2724 € ○			1652 € ○

Pour éviter la stagnation de l'eau et permettre un effet autonettoyant de la fenêtre de toit plat, nous préconisons une inclinaison de 5° de la fenêtre sur le toit.

Pour les grandes dimensions, un pré-montage sur une costière en PRV Skylux est possible. Contactez Skylux.

■ Coupole non incluse avec iDome. Choix voir page 48-60.

● En stock ● Délai d'envoi : 5 jours ouvrés ● Délai d'envoi : 10 jours ouvrés ○ Délai d'envoi : 50 jours ouvrés

2 Choisissez les options

MESURE JOUR = OUVERTURE DE TOITURE	Pare-soleil extérieur fixe - valeur g : 0,11 - réduit le bruit de la pluie et de la grêle - montage facile - pas possible sur iDome	Toile électrique	
		230 volts	Solar
40 x 40	181 € ○	552 € ○	
50 x 50	185 € ○	561 € ○	
55 x 55	195 € ○	564 € ○	
60 x 60	197 € ●	568 € ●	
70 x 70	203 € ○	575 € ●	679 € ●
75 x 75	205 € ○	578 € ○	684 € ○
80 x 80	207 € ●	582 € ●	688 € ●
85 x 85	209 € ○	585 € ○	691 € ○
90 x 90	211 € ●	589 € ●	695 € ●
100 x 100	216 € ●	596 € ●	702 € ●
105 x 105	230 € ○	611 € ○	716 € ○
110 x 110	239 € ○	615 € ●	720 € ●
120 x 120	245 € ○	624 € ●	730 € ●
130 x 130	258 € ○	632 € ●	738 € ●
140 x 140	264 € ○	639 € ●	747 € ●
150 x 150	270 € ○	649 € ●	754 € ●
40 x 70	191 € ○	563 € ●	669 € ●
40 x 100	200 € ○	572 € ○	678 € ○
40 x 130	213 € ○	587 € ○	692 € ○
40 x 140	216 € ○	592 € ○	696 € ○
40 x 160	226 € ○	601 € ○	707 € ○
40 x 190	234 € ○	610 € ○	716 € ○
40 x 220	248 € ○	639 € ○	
40 x 280	269 € ○	648 € ○	
45 x 105	207 € ○	581 € ○	686 € ○
50 x 70	192 € ○	567 € ○	673 € ○
50 x 80	195 € ○	570 € ○	676 € ○
50 x 100	201 € ○	575 € ○	683 € ○
50 x 110	210 € ○	586 € ○	692 € ○
50 x 140	218 € ○	595 € ○	700 € ○
50 x 170	231 € ○	610 € ○	716 € ○
50 x 200	242 € ○	621 € ○	727 € ○
50 x 230	253 € ○	632 € ○	
60 x 80	201 € ○	573 € ○	679 € ○
60 x 90	204 € ●	578 € ●	683 € ●
60 x 120	218 € ○	594 € ○	700 € ○
60 x 130	222 € ○	597 € ○	704 € ○
60 x 150	227 € ○	606 € ○	710 € ○
60 x 180	239 € ○	620 € ○	726 € ○
60 x 200	248 € ○	625 € ○	732 € ○
70 x 100	208 € ○	586 € ●	691 € ●
70 x 130	224 € ○	602 € ○	709 € ○
70 x 150	229 € ○	609 € ○	714 € ○
70 x 160	236 € ○	620 € ○	723 € ○
70 x 200	250 € ○	633 € ○	737 € ○
70 x 220	259 € ○	671 € ○	740 € ○

* La toile électrique est fournie séparément en standard. Préférez-vous une toile pré-assemblée ?
Tenir compte d'un surcoût de 200 euros (hors TVA).

- Pare-soleil en stock, store occultant et toile moustiquaire 20 jours ouvrés
- Pare-soleil délai d'envoi 5 jours ouvrés, store occultant et toile moustiquaire 20 jours ouvrés
- Délai d'envoi 20 jours ouvrés

MESURE JOUR = OUVERTURE DE TOITURE	Pare-soleil extérieur fixe - valeur g : 0,11 - réduit le bruit de la pluie et de la grêle - montage facile - pas possible sur iDome	Toile électrique	
		- pare-soleil intérieur ou store occultant - choisissez la toile - montage facile par le client* - convient à toutes les costières et au cadre de rénovation - pourvue dans la mesure jour - DuoControl	
		230 volts	Solar
75 x 105	217 € ☉	594 € ☉	700 € ☉
75 x 125	223 € ☉	603 € ☉	709 € ☉
75 x 165	238 € ☉	623 € ☉	729 € ☉
75 x 175	242 € ☉	627 € ☉	732 € ☉
75 x 225	261 € ☉	638 € ☉	746 € ☉
80 x 110	219 € ☉	600 € ☉	707 € ☉
80 x 130	226 € ☉	608 € ●	713 € ●
80 x 140	228 € ☉	610 € ☉	716 € ☉
80 x 160	238 € ☉	625 € ☉	730 € ☉
80 x 170	240 € ☉	627 € ☉	734 € ☉
80 x 180	244 € ●	631 € ●	737 € ●
80 x 200	252 € ☉	637 € ☉	744 € ☉
80 x 220	261 € ☉	679 € ☉	
80 x 230	265 € ☉	642 € ☉	
80 x 250	270 € ☉	651 € ☉	
80 x 280	282 € ☉	663 € ☉	
90 x 120	225 € ●	609 € ●	714 € ●
90 x 150	233 € ☉	620 € ☉	725 € ☉
90 x 180	246 € ☉	637 € ☉	744 € ☉
90 x 210	261 € ☉	638 € ☉	746 € ☉
100 x 130	230 € ☉	618 € ●	722 € ●
100 x 150	235 € ●	624 € ●	730 € ●
100 x 160	242 € ☉	636 € ☉	741 € ☉
100 x 180	260 € ☉	642 € ☉	749 € ☉
100 x 200	257 € ●	650 € ●	756 € ●
100 x 220	267 € ☉	647 € ☉	753 € ☉
100 x 230	270 € ☉	650 € ☉	756 € ☉
100 x 250	275 € ☉	658 € ☉	764 € ☉
100 x 280	288 € ☉	670 € ☉	776 € ☉
100 x 300	293 € ●	678 € ●	785 € ●
105 x 165	249 € ☉	641 € ☉	747 € ☉
105 x 225	273 € ☉	670 € ☉	776 € ☉
110 x 140	247 € ☉	626 € ☉	730 € ☉
110 x 170	261 € ☉	646 € ☉	751 € ☉
110 x 230	289 € ☉	674 € ☉	779 € ☉
120 x 140	249 € ☉	632 € ☉	736 € ☉
120 x 150	252 € ☉	634 € ☉	740 € ☉
120 x 180	267 € ☉	654 € ☉	761 € ☉
120 x 210	285 € ☉	667 € ☉	774 € ☉
130 x 160	261 € ☉	653 € ☉	759 € ☉

* La toile électrique est fournie séparément en standard. Préférez-vous une toile pré-assemblée ?
Tenir compte d'un surcoût de 200 euros (hors TVA).

- Pare-soleil en stock, store occultant et toile moustiquaire 20 jours ouvrés
- Pare-soleil délai d'envoi 5 jours ouvrés, store occultant et toile moustiquaire 20 jours ouvrés
- ☉ Délai d'envoi 20 jours ouvrés

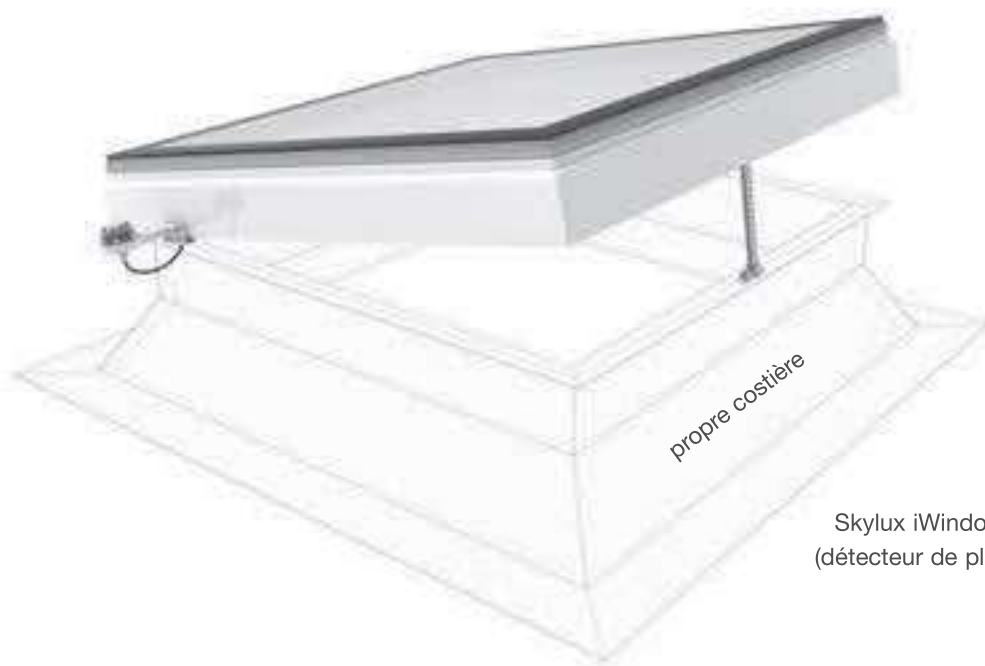

Skylux iWindow2 Flex 2.0
(détecteur de pluie en option)

Skylux iDome Flex 2.0
(détecteur de pluie en option)

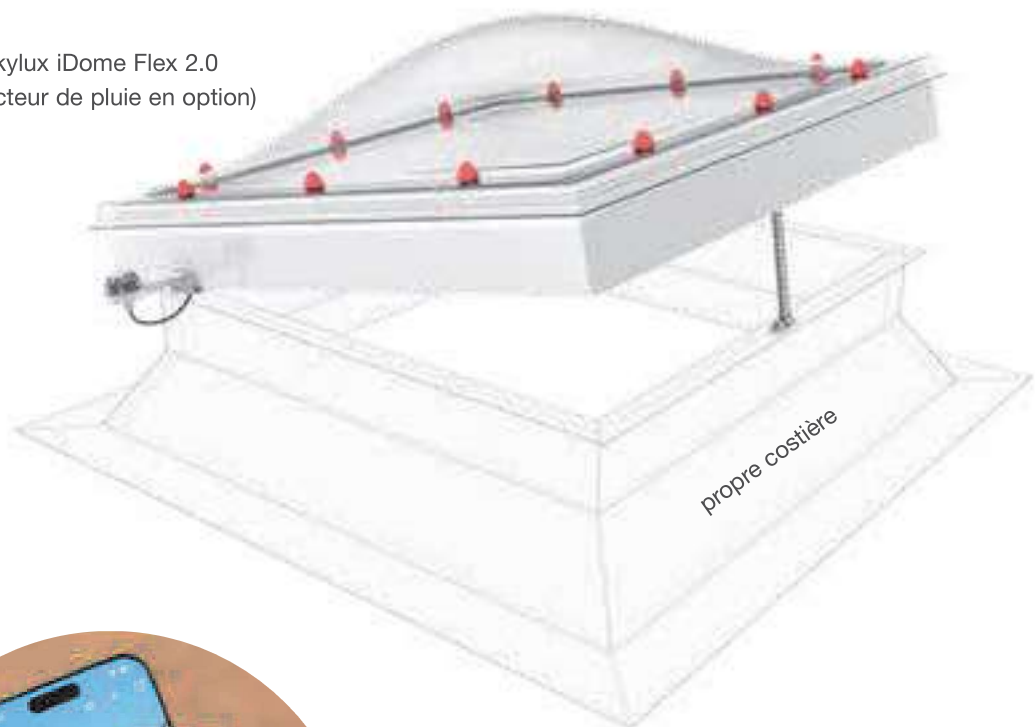

Une fenêtre de toit plat en verre pour des rénovations sur ancienne costière – MODÈLE OUVRANT (FLEX 2.0)

Le modèle ouvrant Skylux (O) pour une rénovation partielle comprend les éléments suivants :

1. Châssis vitré

iWindow2

Un châssis vitré isolant iWindow2 avec vitrage de sécurité HR++ superisolant.
Double vitrage – U_g du verre = 1,0 W/m²K.
Choix entre vitrage clair, vitrage opalin ou vitrage à contrôle solaire.

ou **iWindow3**

Un châssis vitré isolant iWindow3 avec vitrage de sécurité HR+++ superisolant.
Triple vitrage – U_g du verre = 0,5 W/m²K.
Choix entre vitrage clair, vitrage opalin ou vitrage à contrôle solaire.

ou **iDome**

- Une coupole synthétique au choix (prix : voir pages 48-60). Standard clair.
Le prix n'est pas inclus dans le tableau page 30.
- Combinée avec un châssis vitré avec vitrage de sécurité HR++ superisolant.
Double vitrage + coupole au choix (à double paroi max.) – U_t : 0,79 – 0,93 W/m²K.

2. Châssis en PVC et moteur

Châssis en PVC haut, isolé avec EPS.

Moteur à chaîne 24 V intégré pour l'ouverture de ventilation s'ouvre jusqu'à 25 cm.

Le (les) moteur(s) à chaîne est (sont) intégré(s) dans un châssis isolant en PVC, rempli d'EPS.

Fonctionnement avec DuoControl : peut être commandé en standard avec une télécommande, mais vous pouvez également le commander via votre smartphone ou votre tablette (voir page 10).

3. Costière

Possible sur la costière actuellement installée au choix (polyester, métal, autre).

Consultez notre dossier technique.

Attention ! Pas possible sur une costière en PVC 16/00.

4. Set de montage

Le système ouvrant est prémonté par Skylux, tout comme les charnières supérieures du châssis ouvrant. Les charnières inférieures sont livrées séparément.

5. Accessoires en option

- Détecteur de pluie
- Pare-soleil extérieur fixe
- Toile électrique pare-soleil ou store occultant : 230 volts. Détails techniques : voir page 112 à 120. La toile peut être commandée par défaut avec une télécommande, mais vous pouvez également la commander via votre smartphone ou votre tablette (voir DuoControl page 10).
- Cadre de rénovation

Le cadre de rénovation est un cadre intermédiaire robuste et bien isolant et offre de nombreuses possibilités pour les fenêtres de toit plat et les coupoles (hybrides) ; y compris Flex 2.0 sur les costières de différents matériaux et/ou de mesures jour décalées.

1 Choisissez le châssis en verre préféré

		iWindow2 (O) DuoControl détecteur de pluie en option		iWindow3 (O) DuoControl détecteur de pluie en option		iDome (O) DuoControl détecteur de pluie en option coupole non incluse [■]
MESURE JOUR		verre clair	verre opalin ou solaire	verre clair	verre opalin ou solaire	
■	70 x 70	1698 € ○	1854 € ○	1849 € ○	1992 € ○	1624 € ○
	75 x 75	1766 € ○	1940 € ○			1678 € ○
	80 x 80	1788 € ○	1985 € ○	1975 € ○	2151 € ○	1677 € ○
	85 x 85	1841 € ○	2058 € ○			1734 € ○
	90 x 90	1860 € ○	2100 € ○	2097 € ○	2308 € ○	1735 € ○
	100 x 100	1958 € ○	2242 € ○	2259 € ○	2476 € ○	1802 € ○
	105 x 105	2008 € ○	2324 € ○	2343 € ○	2653 € ○	1843 € ○
	110 x 110	2068 € ○	2410 € ○			1894 € ○
	120 x 120	2199 € ○	2583 € ○			1964 € ○
	130 x 130					
140 x 140	3239 € ○	3750 € ○			2967 € ○	
150 x 150	3369 € ○	3949 € ○			3043 € ○	
■	40 x 70	1621 € ○	1763 € ○	1758 € ○	1881 € ○	1601 € ○
	40 x 100	1683 € ○	1817 € ○			1621 € ○
	40 x 130	1775 € ○	1946 € ○			1675 € ○
	40 x 140	1797 € ○	1979 € ○			1688 € ○
	40 x 160	1865 € ○	2071 € ○			1743 € ○
	40 x 190	1951 € ○	2193 € ○			1800 € ○
	40 x 220	2834 € ○	3100 € ○			2662 € ○
	40 x 280	3019 € ○	3391 € ○			2520 € ○
	45 x 105	1735 € ○	1888 € ○			1652 € ○
	50 x 70	1627 € ○	1742 € ○			1597 € ○
	50 x 80	1664 € ○	1794 € ○			1614 € ○
	50 x 100	1722 € ○	1881 € ○			1636 € ○
	50 x 110	1753 € ○	1927 € ○			1663 € ○
	50 x 140	1849 € ○	2066 € ○			1734 € ○
	50 x 170	1945 € ○	2204 € ○			1807 € ○
	50 x 200	2047 € ○	2350 € ○			1878 € ○
	50 x 230	2946 € ○	3278 € ○			2743 € ○
	60 x 80	1711 € ○	1864 € ○			1628 € ○
	60 x 90	1732 € ○	1900 € ○	1899 € ○	2055 € ○	1645 € ○
	60 x 120	1840 € ○	2059 € ○			1730 € ○
	60 x 130	1878 € ○	2113 € ○			1758 € ○
	60 x 150	1947 € ○	2216 € ○			1810 € ○
	60 x 180	2022 € ○	2341 € ○			1854 € ○
	60 x 200	2118 € ○	2455 € ○			1906 € ○
	70 x 100	1818 € ○	2030 € ○	2022 € ○	2212 € ○	1716 € ○
	70 x 130	1940 € ○	2209 € ○			1810 € ○
	70 x 150	2017 € ○	2323 € ○			1868 € ○
	70 x 160	2061 € ○	2385 € ○			1904 € ○
	70 x 200	3006 € ○	3405 € ○			2818 € ○
	70 x 220	3081 € ○	3520 € ○			2876 € ○
	75 x 105	1891 € ○	2126 € ○			1775 € ○
	75 x 125	1981 € ○	2257 € ○			1849 € ○



Pour éviter la stagnation de l'eau et permettre un effet autonettoyant de la fenêtre de toit plat, nous préconisons une inclinaison de 5° de la fenêtre sur le toit.

Détecteur de pluie peut être commandé en option lors de l'achat : 250 € hors TVA

■ Coupole non incluse avec iDome. Choix voir page 48-60.

○ Délai d'envoi : 10 jours ouvrés

○ Délai d'envoi : 50 jours ouvrés

							
MESURE JOUR		iWindow2 (O) DuoControl détecteur de pluie en option		iWindow3 (O) DuoControl détecteur de pluie en option		iDome (O) DuoControl détecteur de pluie en option	
		verre clair	verre opalin ou solaire	verre clair	verre opalin ou solaire	coupole non incluse ■	
	75 x 165	2140 € ⊙	2495 € ○			1970 € ○	
	75 x 175	2181 € ⊙	2556 € ○			2004 € ○	
	75 x 225	3201 € ⊙	3657 € ○			2949 € ○	
	80 x 110	1904 € ⊙	2162 € ○			1777 € ○	
	80 x 130	2001 € ⊙	2302 € ○	2227 € ⊙	2483 € ○	1846 € ⊙	
	80 x 140	2048 € ⊙	2370 € ○			1896 € ○	
	80 x 160	2127 € ⊙	2491 € ○			1954 € ○	
	80 x 170	2170 € ⊙	2556 € ○			1988 € ○	
	80 x 180	2999 € ⊙	3405 € ○	3461 € ⊙	3810 € ○	2823 € ⊙	
	80 x 200	3100 € ⊙	3531 € ○			2864 € ○	
	80 x 220	3186 € ⊙	3657 € ○			2927 € ○	
	80 x 230	3230 € ⊙	3723 € ○			2960 € ○	
	80 x 250	3519 € ⊙				2847 € ○	
	80 x 280	3685 € ⊙				2980 € ○	
	90 x 120	2015 € ⊙	2324 € ○	2343 € ⊙	2609 € ○	1855 € ⊙	
	90 x 150	2147 € ⊙	2527 € ○			1967 € ○	
	90 x 180	2989 € ⊙	3441 € ○			2786 € ○	
	90 x 210	3116 € ⊙	3637 € ○			2880 € ○	
	100 x 130	2119 € ⊙	2485 € ○			1931 € ⊙	
	100 x 150	2246 € ⊙	2671 € ○	3525 € ⊙	3885 € ○	2015 € ⊙	
	100 x 160	3078 € ⊙	3504 € ○			2847 € ⊙	
	100 x 180	3182 € ⊙	3657 € ○			2930 € ○	
	100 x 200	3280 € ⊙	3805 € ⊙			2993 € ⊙	
	100 x 220	3663 € ⊙				2905 € ○	
	100 x 230	3730 € ⊙				2947 € ○	
	100 x 250	3803 € ⊙				3034 € ○	
	105 x 165	3136 € ○	3594 € ○			2903 € ○	
	105 x 225	3752 € ○				2980 € ○	
	110 x 140	3182 € ⊙	3495 € ○			2836 € ○	
	110 x 170	3371 € ⊙	3746 € ○			3021 € ○	
	110 x 230	3818 € ⊙				3030 € ○	
	120 x 140	3252 € ○	3591 € ○			2878 € ○	
	120 x 150	3320 € ○	3682 € ○			2923 € ○	
	120 x 180	3330 € ⊙	3974 € ○			2803 € ○	
	120 x 210	3519 € ⊙				3152 € ○	
	130 x 160	3519 € ⊙	3929 € ○			2925 € ○	

Pour éviter la stagnation de l'eau et permettre un effet autonettoyant de la fenêtre de toit plat, nous préconisons une inclinaison de 5° de la fenêtre sur le toit.

Détecteur de pluie peut être commandé en option lors de l'achat : 250 € hors TVA

■ Coupole non incluse avec iDome. Choix voir page 48-60.

⊙ Délai d'envoi : 10 jours ouvrés ○ Délai d'envoi : 50 jours ouvrés

2 Choisissez les options

		Pare-soleil extérieur fixe - valeur g : 0,11 - réduit le bruit de la pluie et de la grêle - montage facile - pas possible sur iDome	Toile électrique - pare-soleil intérieur, store occultant ou toile moustiquaire - choisissez la toile - convient à toutes les costières - pourvue dans la mesure jour ou le cadre de rénovation - montage facile par le client* - DuoControl
MESURE JOUR			230 volts
■	40 x 40	181 € ○	552 € ○
	50 x 50	185 € ○	561 € ○
	55 x 55	195 € ○	564 € ○
	60 x 60	197 € ●	568 € ●
	70 x 70	203 € ○	575 € ●
	75 x 75	205 € ○	578 € ○
	80 x 80	207 € ●	582 € ●
	85 x 85	209 € ○	585 € ○
	90 x 90	211 € ●	589 € ●
	100 x 100	216 € ●	596 € ●
	105 x 105	230 € ○	611 € ○
	110 x 110	239 € ○	615 € ●
	120 x 120	245 € ○	624 € ●
	130 x 130	258 € ○	632 € ●
	140 x 140	264 € ○	639 € ●
150 x 150	270 € ○	649 € ●	
■	40 x 70	191 € ○	563 € ●
	40 x 100	200 € ○	572 € ○
	40 x 130	213 € ○	587 € ○
	40 x 140	216 € ○	592 € ○
	40 x 160	226 € ○	601 € ○
	40 x 190	234 € ○	610 € ○
	40 x 220	248 € ○	639 € ○
	40 x 280	269 € ○	648 € ○
	45 x 105	207 € ○	581 € ○
	50 x 70	192 € ○	567 € ○
	50 x 80	195 € ○	570 € ○
	50 x 100	201 € ○	575 € ○
	50 x 110	210 € ○	586 € ○
	50 x 140	218 € ○	595 € ○
	50 x 170	231 € ○	610 € ○
	50 x 200	242 € ○	621 € ○
	50 x 230	253 € ○	632 € ○
	60 x 80	201 € ○	573 € ○
	60 x 90	204 € ●	578 € ●
	60 x 120	218 € ○	594 € ○
	60 x 130	222 € ○	597 € ○
	60 x 150	227 € ○	606 € ○
	60 x 180	239 € ○	620 € ○
	60 x 200	248 € ○	625 € ○
	70 x 100	208 € ○	586 € ●
	70 x 130	224 € ○	602 € ○
	70 x 150	229 € ○	609 € ○

* La toile électrique est fournie séparément en standard. Préférez-vous une toile pré-assemblée ? Tenir compte d'un surcoût de 200 euros (hors TVA).

- Pare-soleil en stock, store occultant et toile moustiquaire 20 jours ouvrés
- Pare-soleil délai d'envoi 5 jours ouvrés, store occultant et toile moustiquaire 20 jours ouvrés
- Délai d'envoi 20 jours ouvrés

Option store occultant : pas en stock, délai d'envoi 20 ou 30 jours ouvrés

	MESURE JOUR	Pare-soleil extérieur fixe	Toile électrique
		- valeur g : 0,11 - réduit le bruit de la pluie et de la grêle - montage facile - pas possible sur iDome	- pare-soleil intérieur, store occultant ou toile moustiquaire - choisissez la toile - convient à toutes les costières - pourvue dans la mesure jour ou le cadre de rénovation - montage facile par le client* - DuoControl
		230 volts	
	70 x 160	236 € ○	620 € ○
	70 x 200	250 € ○	633 € ○
	70 x 220	259 € ○	671 € ○
	75 x 105	217 € ○	594 € ○
	75 x 125	223 € ○	603 € ○
	75 x 165	238 € ○	623 € ○
	75 x 175	242 € ○	627 € ○
	75 x 225	261 € ○	638 € ○
	80 x 110	219 € ○	600 € ○
	80 x 130	226 € ○	608 € ●
	80 x 140	228 € ○	610 € ○
	80 x 160	238 € ○	625 € ○
	80 x 170	240 € ○	627 € ○
	80 x 180	244 € ●	631 € ●
	80 x 200	252 € ○	637 € ○
	80 x 220	261 € ○	679 € ○
	80 x 230	265 € ○	642 € ○
	80 x 250	270 € ○	651 € ○
	80 x 280	282 € ○	663 € ○
	90 x 120	225 € ●	609 € ●
	90 x 150	233 € ○	620 € ○
	90 x 180	246 € ○	637 € ○
	90 x 210	261 € ○	638 € ○
	100 x 130	230 € ○	618 € ●
	100 x 150	235 € ●	624 € ●
	100 x 160	242 € ○	636 € ○
	100 x 180	260 € ○	642 € ○
	100 x 200	257 € ●	650 € ●
	100 x 220	267 € ○	647 € ○
	100 x 230	270 € ○	650 € ○
	100 x 250	275 € ○	658 € ○
	100 x 280	288 € ○	670 € ○
	100 x 300	293 € ●	678 € ●
	105 x 165	249 € ○	641 € ○
	105 x 225	273 € ○	670 € ○
	110 x 140	247 € ○	626 € ○
	110 x 170	261 € ○	646 € ○
	110 x 230	289 € ○	674 € ○
	120 x 140	249 € ○	632 € ○
	120 x 150	252 € ○	634 € ○
	120 x 180	267 € ○	654 € ○
	120 x 210	285 € ○	667 € ○
	130 x 160	261 € ○	653 € ○

* La toile électrique est fournie séparément en standard. Préférez-vous une toile pré-assemblée ?
Tenir compte d'un surcoût de 200 euros (hors TVA).

- Pare-soleil en stock, store occultant et toile moustiquaire 20 jours ouvrés
- Pare-soleil délai d'envoi 5 jours ouvrés, store occultant et toile moustiquaire 20 jours ouvrés
- Délai d'envoi 20 jours ouvrés

Option store occultant : pas en stock, délai d'envoi 20 ou 30 jours ouvrés

Le cadre de rénovation

Remplacer une ancienne coupole par une nouvelle fenêtre de toit plat EN CONSERVANT la costière en bois ou en béton

NOUVEAU

Dans un projet de rénovation, la costière existante est souvent conservée et seul la coupole est remplacée par une fenêtre de toit plat en verre ou une nouvelle coupole synthétique. Mais dans de nombreux cas, vous êtes confronté à une costière en bois ou en béton existante ou la mesure jour de l'ancienne coupole n'est pas la même que la nouvelle mesure jour. Utilisez le cadre de rénovation dans ces situations.

Vous pouvez simplement visser ce châssis entre la costière en bois/béton existante et la nouvelle coupole. Le châssis offre de nombreux avantages :

Compatibilité

Le cadre de rénovation s'adapte à différents matériaux de costière. Non seulement sur le bois mais aussi sur le PVC, le polyester et le béton. Le cadre de rénovation est conçu pour s'adapter à de nombreuses variations des mesures jours de la costière étrangère, lorsque les coupoles présentent un écart de 5 cm.

Installation facile

Il vous suffit de visser le cadre de rénovation sur votre costière par le haut. Choisissez le bon type de vis (non incluses), en fonction du matériau de la costière existante. De plus, il n'est pas nécessaire d'ajouter un nouveau revêtement de toiture.

Résistance aux intempéries et étanchéité à l'air

Une étanchéité parfaite est assurée entre le cadre de rénovation et la costière.

Efficacité thermique

Le cadre de rénovation est équipé d'un matériau isolant qui permet d'obtenir des valeurs U impressionnantes de seulement 0,78 W/m²K.

Belle finition à l'intérieur

Possibilité d'encaster les câbles électriques dans un chemin de câbles (clips pour profil de couverture toujours inclus) ou finition esthétique avec des panneaux de plaques de plâtre dans la rainure.

Le cadre de rénovation porte un label CE selon la norme EN 1873:2014+A1:2016 en combinaison avec une coupole Skylux.



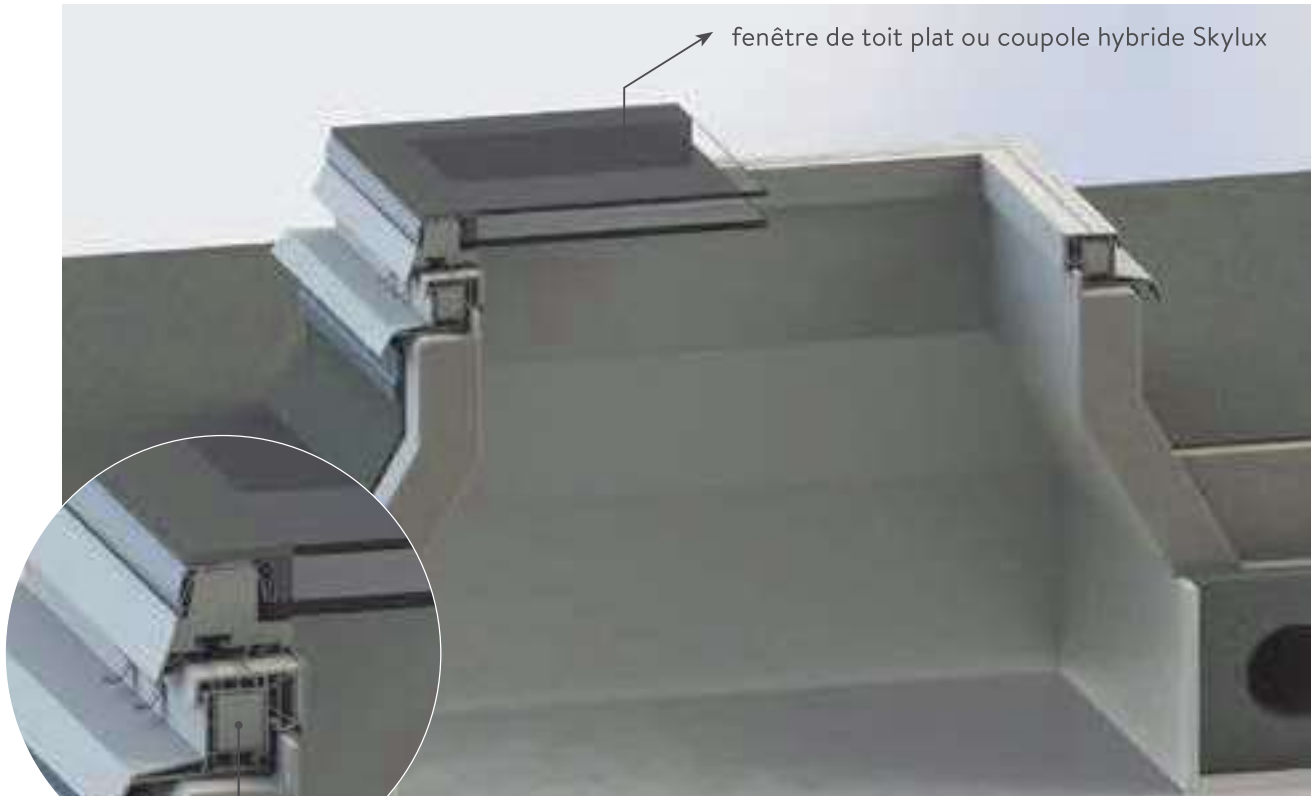

fenêtre de toit plat ou coupole hybride Skylux



vis de montage (non incluses), en fonction du matériau de base de la costière

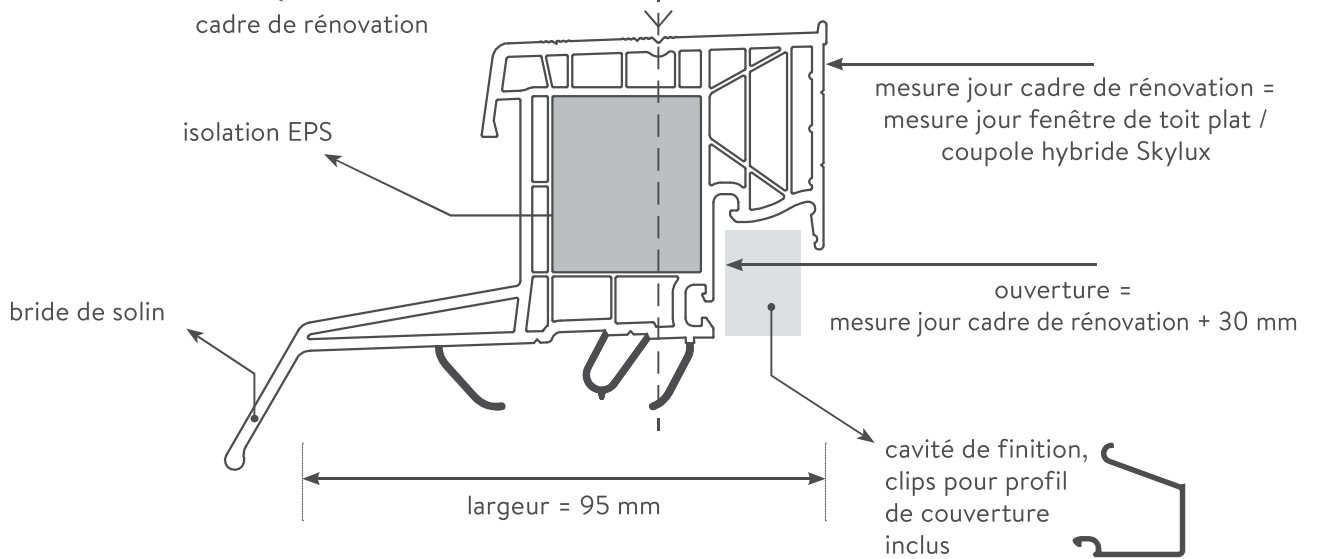

Cavité de finition

sur le larmier de la costière existante



OU

rainure de finition



OU

chemin de câbles (inclus)

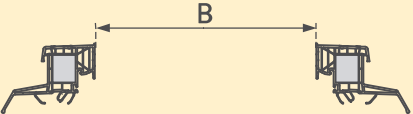
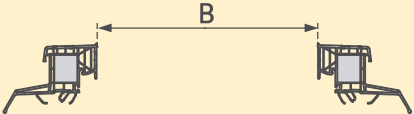

Cadre de rénovation en PVC

			
MESURE JOUR B		MESURE JOUR B	
40 x 40	186 €	60 x 90	263 €
45 x 45	195 €	60 x 120	292 €
50 x 50	205 €	60 x 130	303 €
55 x 55	214 €	60 x 150	323 €
60 x 60	227 €	60 x 180	352 €
70 x 70	245 €	60 x 200	372 €
75 x 75	255 €	70 x 100	281 €
80 x 80	265 €	70 x 130	312 €
85 x 85	276 €	70 x 150	331 €
90 x 90	286 €	70 x 160	341 €
100 x 100	305 €	70 x 200	380 €
105 x 105	313 €	70 x 220	401 €
110 x 110	327 €	75 x 105	289 €
120 x 120	344 €	75 x 125	312 €
130 x 130	365 €	75 x 165	351 €
140 x 140	385 €	75 x 175	361 €
150 x 150	404 €	75 x 225	411 €
155 x 155	414 €	80 x 110	304 €
160 x 160	424 €	80 x 130	322 €
170 x 170	444 €	80 x 140	332 €
180 x 180	463 €	80 x 155	346 €
200 x 200	502 €	80 x 160	351 €
40 x 70	221 €	80 x 170	361 €
40 x 100	252 €	80 x 180	371 €
40 x 130	282 €	80 x 200	390 €
40 x 140	292 €	80 x 220	411 €
40 x 160	311 €	80 x 230	421 €
40 x 190	341 €	80 x 250	440 €
40 x 220	371 €	80 x 280	470 €
40 x 280	430 €	90 x 120	321 €
40 x 300	449 €	90 x 150	352 €
45 x 75	230 €	90 x 175	377 €
45 x 105	258 €	90 x 180	382 €
50 x 70	230 €	90 x 210	411 €
50 x 80	239 €	100 x 130	343 €
50 x 100	260 €	100 x 150	362 €
50 x 110	273 €	100 x 160	372 €
50 x 140	301 €	100 x 180	404 €
50 x 170	330 €	100 x 190	401 €
50 x 200	359 €	100 x 200	411 €
50 x 230	390 €	100 x 220	432 €
60 x 80	252 €	100 x 230	441 €

Clips pour profil de couverture inclus (comme chemin de câbles ou comme finition esthétique).
 Vis de montage non incluses (selon le matériau de la costière de base).

Délai d'envoi des cadres de rénovation en PVC : 5 jours ouvrés

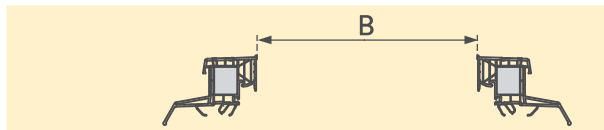

MESURE JOUR B	
100 x 250	461 €
100 x 280	490 €
100 x 300	510 €
105 x 165	380 €
105 x 225	439 €
110 x 140	365 €
110 x 170	394 €
110 x 230	454 €
120 x 140	372 €
120 x 150	382 €
120 x 180	411 €
120 x 210	440 €
120 x 220	451 €
120 x 240	470 €
130 x 160	402 €
130 x 190	432 €
130 x 200	442 €
130 x 220	462 €
130 x 230	472 €
130 x 250	491 €
130 x 280	521 €
145 x 170	427 €
155 x 225	491 €
160 x 200	471 €
160 x 220	491 €
160 x 230	501 €
160 x 250	521 €
160 x 280	550 €

Clips pour profil de couverture inclus (comme chemin de câbles ou comme finition esthétique).
Vis de montage non incluses (selon le matériau de la costière de base).

Délai d'envoi des cadres de rénovation en PVC : 5 jours ouvrés